



**BEACH RUGBY**  
JAPAN TOUR 2016

**ROUND6 第 26 回 湘南ひらつか関東大会**

**ROUND7 第 21 回 全国大会**

**ROUND7 第 14 回 レディース全国大会**

**大会結果**



[www.beachrugby.jp](http://www.beachrugby.jp)

# 大会概要

BEACH RUGBY JAPAN TOUR 2016 ROUND 6  
ROUND 7

第26回 関東大会  
第21回 全国大会  
第14回 レディース全国大会

- ◆会 期 平成28年7月18日（月・祝）  
平成28年7月30日（土）～31日（日）
- ◆会 場 神奈川県平塚市湘南ベルマーレひらつかビーチパーク
- ◆主 催 関東ビーチラグビー協会
- ◆企画運営 BEACH RUGBY JAPAN TOUR 2016 実行委員会
- ◆企画運営 湘南ひらつかビーチ共同事業体
- ◆協 賛



湘南平塚モータースクール  
平塚信用金庫  
株式会社湘南アルテック  
株式会社トキワヤ  
湘南ケーブルネットワーク株式会社  
ホテル サンライフガーデン  
日本端子株式会社  
神奈川県民共済生活協同組合  
株式会社新井プロモーション  
熊本ラーメン専門店 “黒亭”  
やまいち旅館

(予定)



- ◆後 援 平塚市  
平塚商工会議所  
平塚市教育委員会  
平塚青年会議所

## 【大会組織】

### ◆大会役員

名誉会長 福澤 正人  
会 長 若狭 平和  
常務理事 井上 誠

M C 小楠 浩丈  
ドクター 安井 理  
トレーナー 飯塚 直人

### ◆実行委員会

実行委員長 佐々木 譲  
実行委員 久永 義彦  
井上 誠  
内田 晴万  
渡辺 俊介  
佐藤健一郎  
菅 雄一  
加藤 裕二  
鈴木 徹  
高橋 智

### ◆競技委員会

競技委員長 佐々木 譲  
競技委員 芳沢 正義 菅 雄一 能美 信郎 森治 雅之  
競技委員 佐藤健一郎 原 泰弘 加藤 勇太 上尾 涼太  
競技委員 鈴木 徹 小室 昌之 井上 誠 門久 貴則  
競技委員 宮本 昌樹 田野 清剛 蛇名 勉 岸上 耕一  
競技委員 藤田 尚克 小出 兼司 加藤 裕二 内田 晴万  
競技委員 寺本 光宏 森 貴之 渡辺 俊介  
競技委員 久永 義彦 佐藤 彰 坂本 和弥  
競技委員 高橋 智 本田 恵理 安井 浩

# TIME SCHEDULE

## 《雨天決行》

【7月18(月・祝)】

8:00 受付開始  
9:00 B2T試合開始  
12:00 開会式  
12:30 B2T試合再開  
16:15 終了

【7月30日(土)】

8:00 受付開始  
8:30 各コート試合開始  
12:30 開会式  
13:00 各コート試合再開  
16:30 終了

【7月31日(日)】

8:00 受付開始  
8:30 オーバー35 1回戦開始  
9:00 オーバー40 1回戦開始  
9:15 B2トーナメント1回戦開始  
9:45 レディーストーナメント開始  
10:00 B1プレミアムトーナメント開始  
11:45 オーバー40決勝  
12:00 B2トーナメント決勝  
12:15 レディーストーナメント決勝  
12:30 オーバー35決勝  
12:45 B1プレミアムトーナメント決勝  
13:10 関東大会閉会式、全国大会開会式  
13:30 レディース全国大会開始  
13:47 B1プレミアム全国大会開始  
15:50 レディース全国大会決勝  
16:10 B1プレミアム全国大会決勝  
16:30 全国大会表彰式、閉会式

【ルールについて】 <http://www.beachrugby.jp>

ルールの最新版についてはビーチラグビー協会のホームページをご覧ください。

※参加者の大会出場中の映像・写真・記事・記録の肖像権・著作権、テレビビデオ・新聞・雑誌・インターネット等への掲載権は主催者である関東ビーチラグビー協会に帰属します。

※天変地異による、海浜の消滅、落雷、または交通機関の麻痺等によりやむを得ず大会が中止される場合がありますのであらかじめご了承下さい。この場合、参加費は返金致しません。

### ～得失点差が同じだった場合について～

得失点差が同じ場合は、失点が少ないチームを上位とする。また全ての得失点差が同じ場合は、代表者が大会本部にて抽選を行い進出権を決定する。

### ～選手登録について～

大会規約に基づき、二重登録を禁止します。(大会規約は[www.beachrugby.jp](http://www.beachrugby.jp)を参照下さい)

### ～棄権/キャンセルのペナルティ～

試合当日に対戦チームが棄権並びにキャンセルをし、試合を行えなかった場合、その試合に対し次の処罰が適用される。

- ・キャンセル及び棄権をしたチーム→-30
- ・キャンセル及び棄権をされたチーム→+30

# 注意事項

## 会場内では…

- ◆火気使用厳禁！バーベキュー禁止！たばこの投げ捨て禁止！花火禁止！となっております。
- ◆ゴミ分別の徹底  
燃えるゴミ・燃えないゴミ・カン・ビン・ペットボトルは、各自持ち帰るか所定のゴミ置場に捨ててください。（場所は裏表紙参照）会場及び会場周辺でのビラや販促物の配付及び勧誘等は禁止いたします。
- ◆湘南ひらつかビーチパークは遊泳区域以外では海に入ることができません。入水される方は必ず所定の区域をお願いします。
- ◆喫煙につきましては、灰皿の設置してあるところでお願いします。
- ◆ケガをした場合、応急処置は大会本部の救護スペースにて行います。
- ◆ヒモなどでテントの周りを囲っての場所取りは危険のため禁止します。発見した場合は撤去させていただきます。
- ◆ボードウォーク上にガムテープは絶対貼らないでください。又、パス等の練習を行わないでください。
  
- ◆着替えは更衣室でおこなってください。（ボードウォークは公共の場です）
- ◆シャワーを使う時は列に並び、順番を守ってお使いください。
- ◆ビーチセンター内のコンセント及び備品を許可無く使用しないでください。

## 集合時間は1時間前

- ☆自分のチームの試合開始1時間前迄に、チームの代表者は大会本部にて必ず受付を済ませて下さい。
- ☆試合開始時刻迄に来られない場合は、棄権とみなします。

## 自動車での御来場は御遠慮下さい

- ☆会場周辺の駐車場は駐車数が少ないので、なるべく公共の交通機関をご利用下さい。

## 電車利用の場合

- ☆最寄り駅はJR東海道本線『平塚駅』です。
- ☆平塚駅で下車後、南口を出て海に向かい徒歩約15分で会場に到着します。

## スポーツ保険について

参加費にはスポーツ保険代は含まれておりません。各自大会前迄に必ず加入して参加して下さい。大会中の負傷・発病等は本部にて応急処置は致しますが主催者及び大会関係者は一切責任は負いません。

## 参加チームが棄権した場合

キャンセル待ちのチームを随時エントリーします。尚、当日のエントリーは受け付けません。また、大会プログラムのHPアップ後の棄権につきましては参加費は返金致しませんのでご了承下さい。

## 公式球の販売について

ご希望の方は当日大会本部にてお買い求め下さい。尚、数に限りがございますのでご希望の方は早めにお買い求め下さい。

## その他

- ★1回戦を不戦勝もしくはシードで勝ちあがり2回戦で敗退したチームに限りプレートトーナメントに進む権利があります。
- ★大会当日やむを得ずメンバーが揃わない為、そのチームでの未登録選手を出場させるには、事前に大会本部・レフリー・対戦チームに申請し了解を得なければならない。確認なく出場した場合、そのプレーヤー及びチームを退場させる場合があります。

※大会に参加される前に必ず、大会規約をご一読ください！ [www.beachrugby.jp/kiyaku.html](http://www.beachrugby.jp/kiyaku.html)

7月18日(月祝)

B2 トーナメント

【プレートトーナメント】

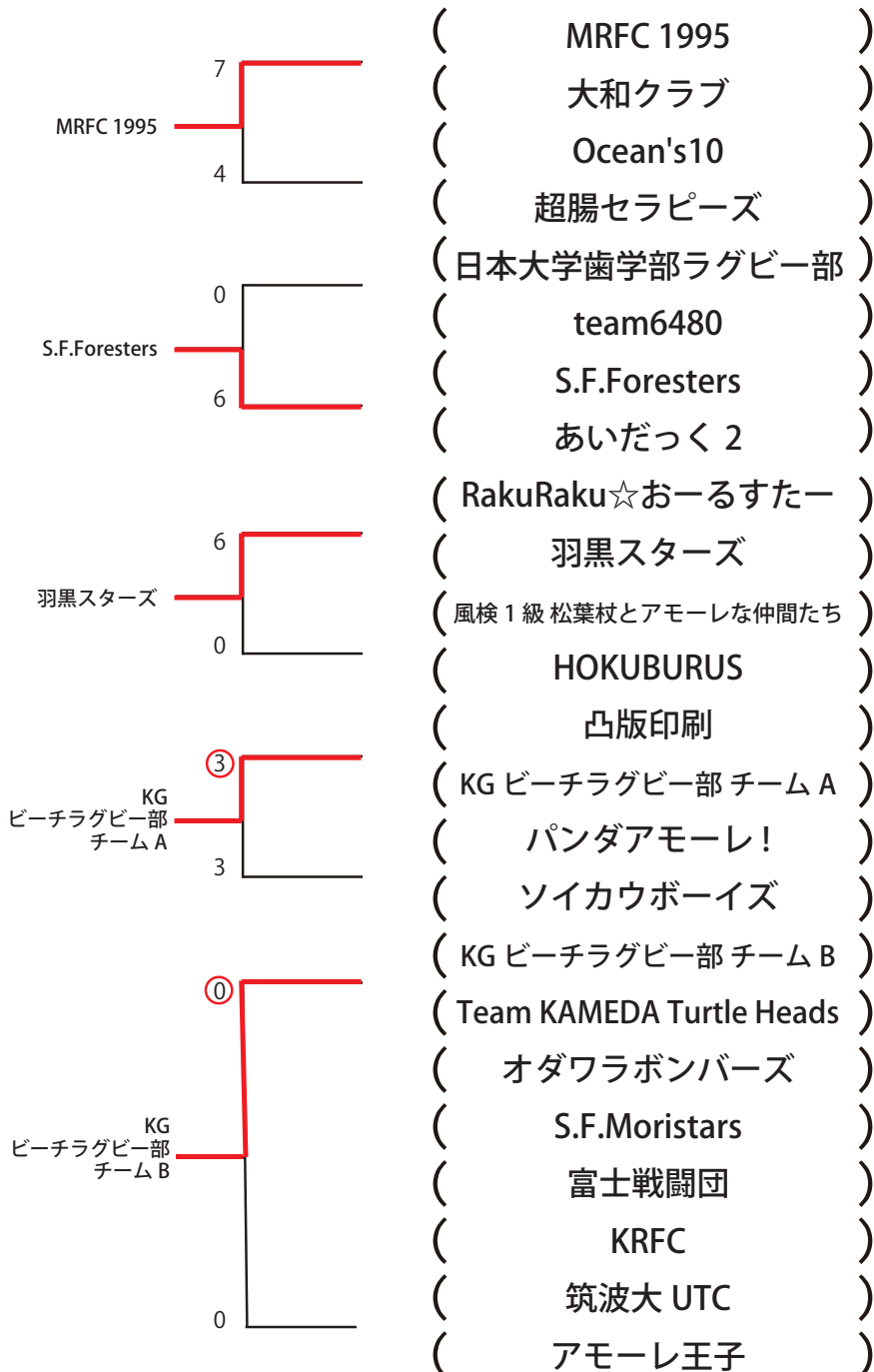

【決勝トーナメント】

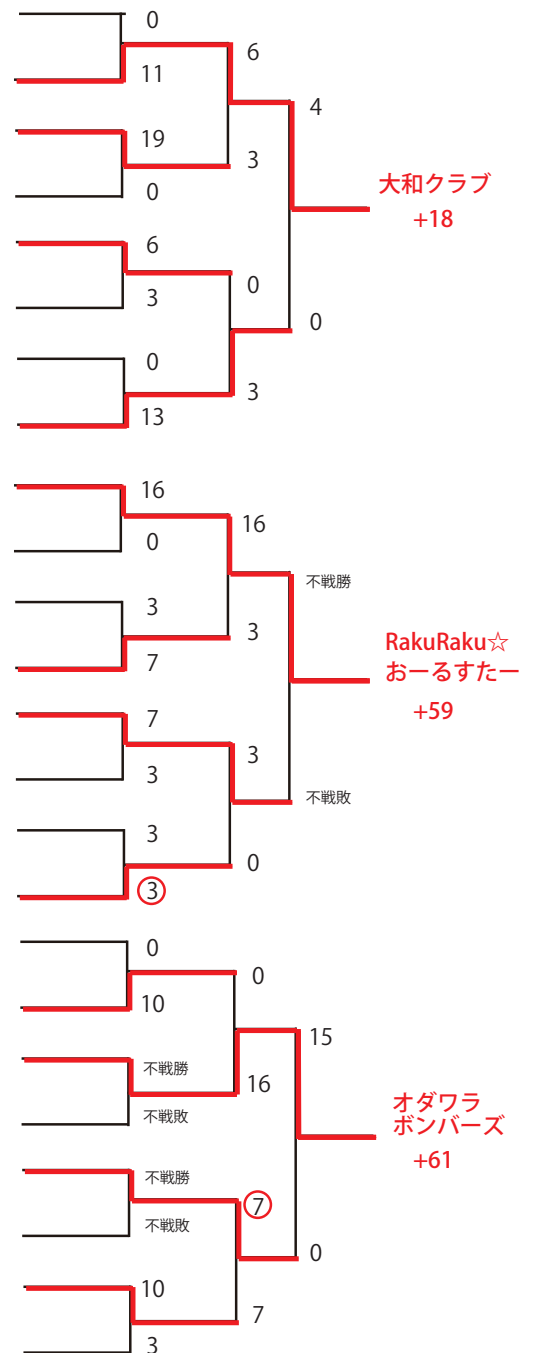

試合時間は、決勝トーナメント・プレートトーナメント共に6分-1分-6分です。31日の決勝トーナメントの進出先については、全ての試合の得失点差により決定致します。プレートトーナメントの2回戦はありません。

7月30日(土) 第1コート

B2 トーナメント

【プレートトーナメント】

【決勝トーナメント】

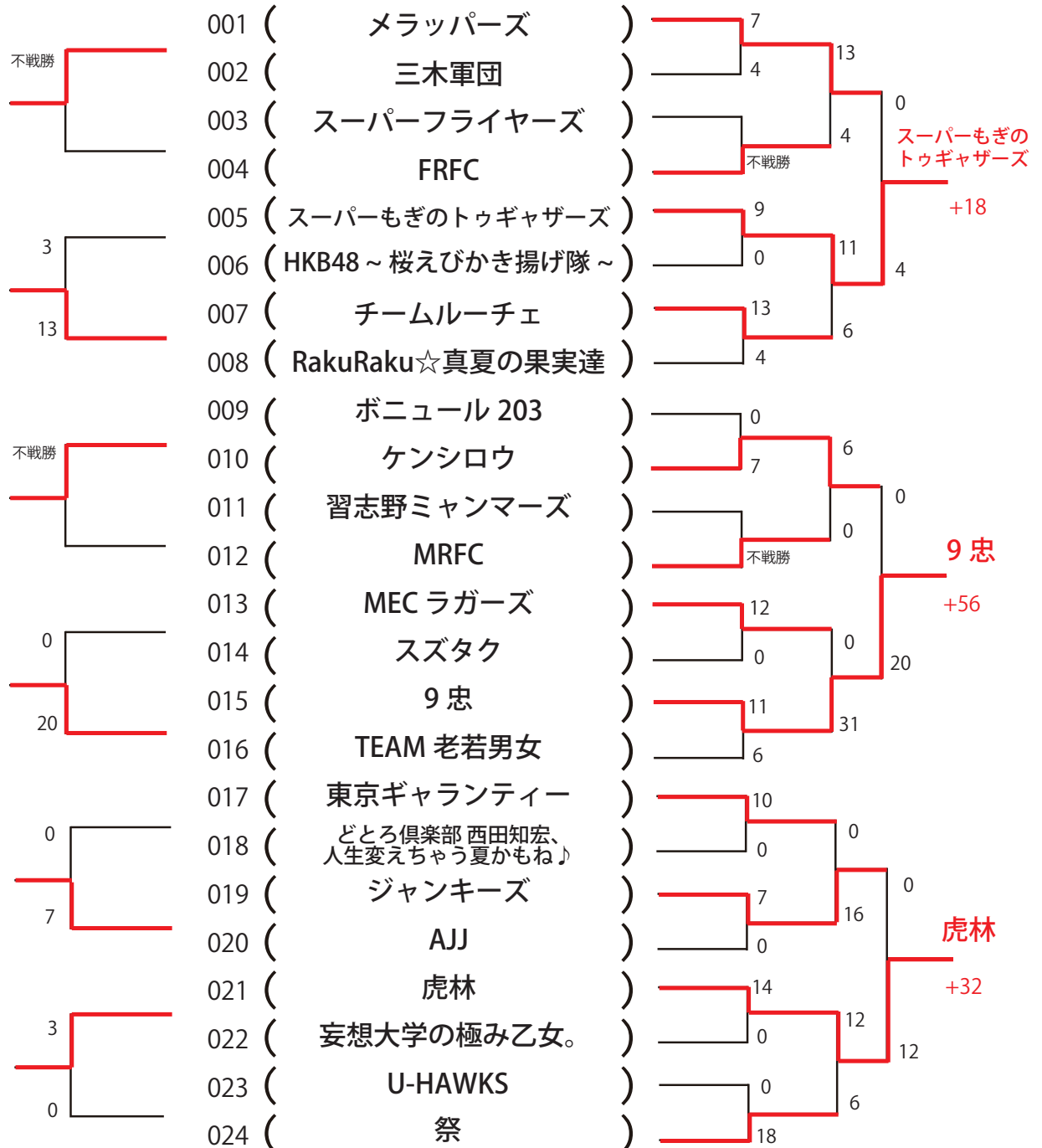

試合時間は、決勝トーナメント・プレートトーナメント共に6分-1分-6分です。31日の決勝トーナメントの進出先については、全ての試合の得失点差により決定致します。プレートトーナメントの2回戦はありません。同点の場合はVトライ方式のエキストラマッチを3回行い、決着がつかない場合はじゃんけんとなります。



7月30日(土) 第2コート

B2 トーナメント

【プレートトーナメント】

【決勝トーナメント】

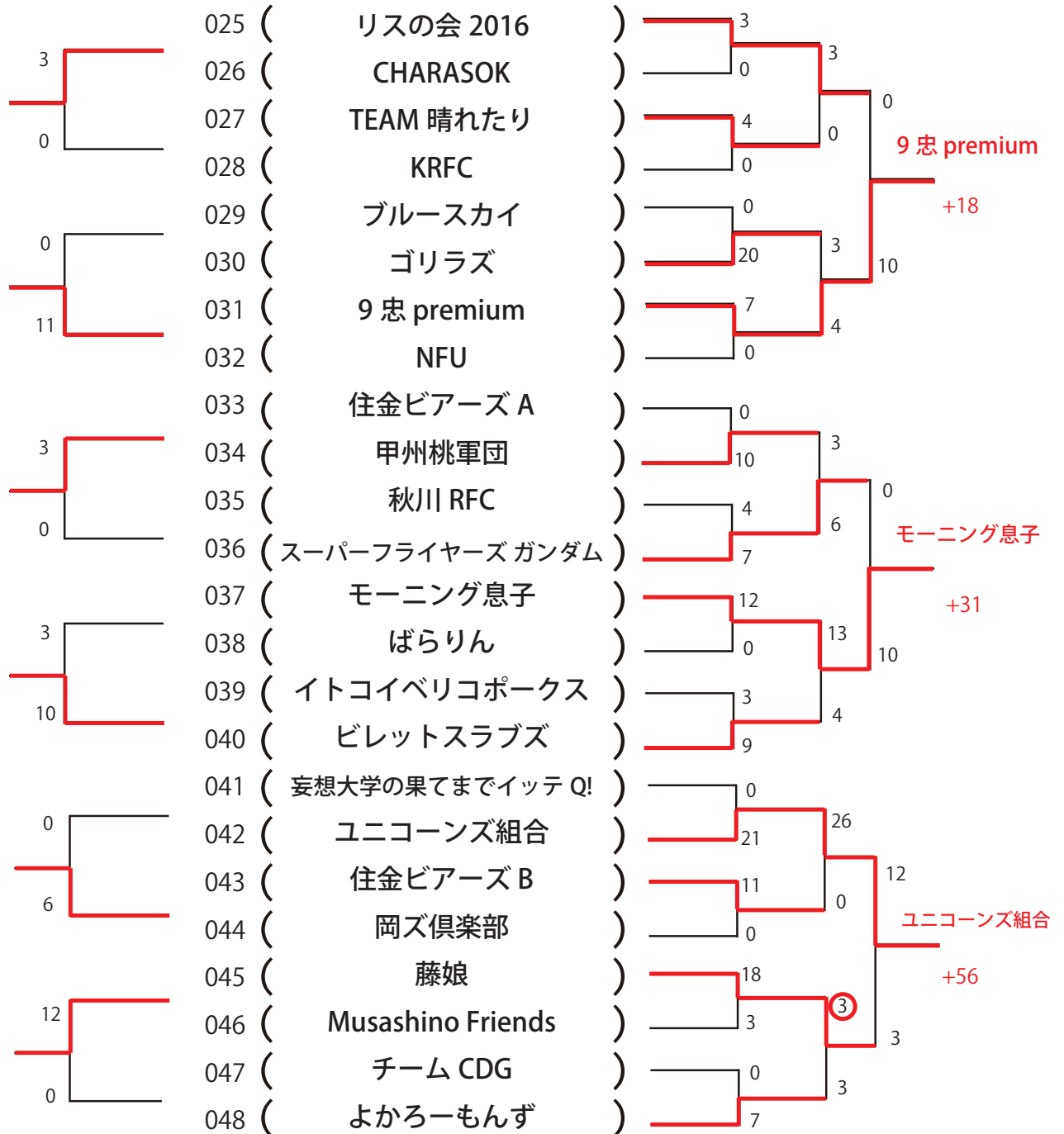

試合時間は、決勝トーナメント・プレートトーナメント共に6分-1分-6分です。31日の決勝トーナメントの進出先については、全ての試合の得失点差により決定致します。プレートトーナメントの2回戦はありません。同点の場合はVトライ方式のエキストラマッチを3回行い、決着がつかない場合はじゃんけんとなります。

7月30日(土) 第3コート

B2 トーナメント

【プレートトーナメント】

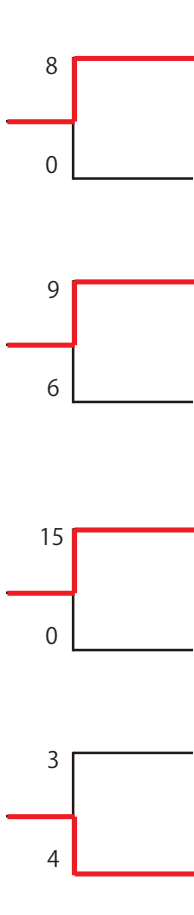

- 049 ( 青山タグダディーズ )
- 050 ( NAKED STARS )
- 051 ( 郵船バッファローズ )
- 052 ( Duder' s A )
- 053 ( ホンマに生クリームはエエで!! )
- 054 ( M10R35 )
- 055 ( ネパールの会 )
- 056 ( T.C.G.C )
- 057 ( スペースクルーザーズ )
- 058 ( Decollo )
- 059 ( JagaBee 元祖うす塩味 )
- 060 ( 陸残会 下半身タイガース )
- 061 ( 鍛高 )
- 062 ( BBS )
- 063 ( Bjs )
- 064 ( レッドホエールズ )

【決勝トーナメント】

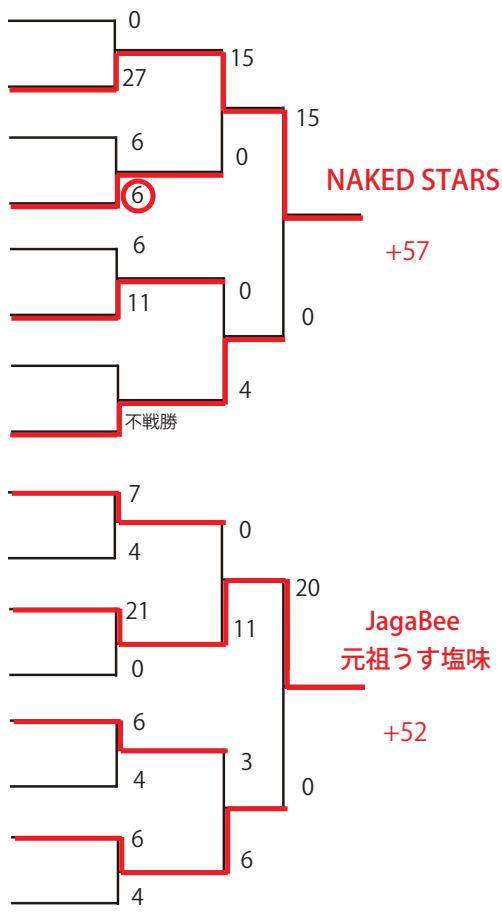

スポーツマンシップ

「ルール・レフリー・相手チームを尊う気持ち」

ビーチラグビー協会はこのスポーツマンシップを提唱します。

関東ビーチラグビー協会 若狭平和

試合時間は、決勝トーナメント・プレートトーナメント共に6分-1分-6分です。31日の決勝トーナメントの進出先については、全ての試合の得失点差により決定致します。プレートトーナメントの2回戦はありません。同点の場合はVトライ方式のエキストラマッチを3回行い、決着がつかない場合はじゃんけんとなります。



7月30日(土) 第4コート

B2 トーナメント

【プレートトーナメント】

【決勝トーナメント】

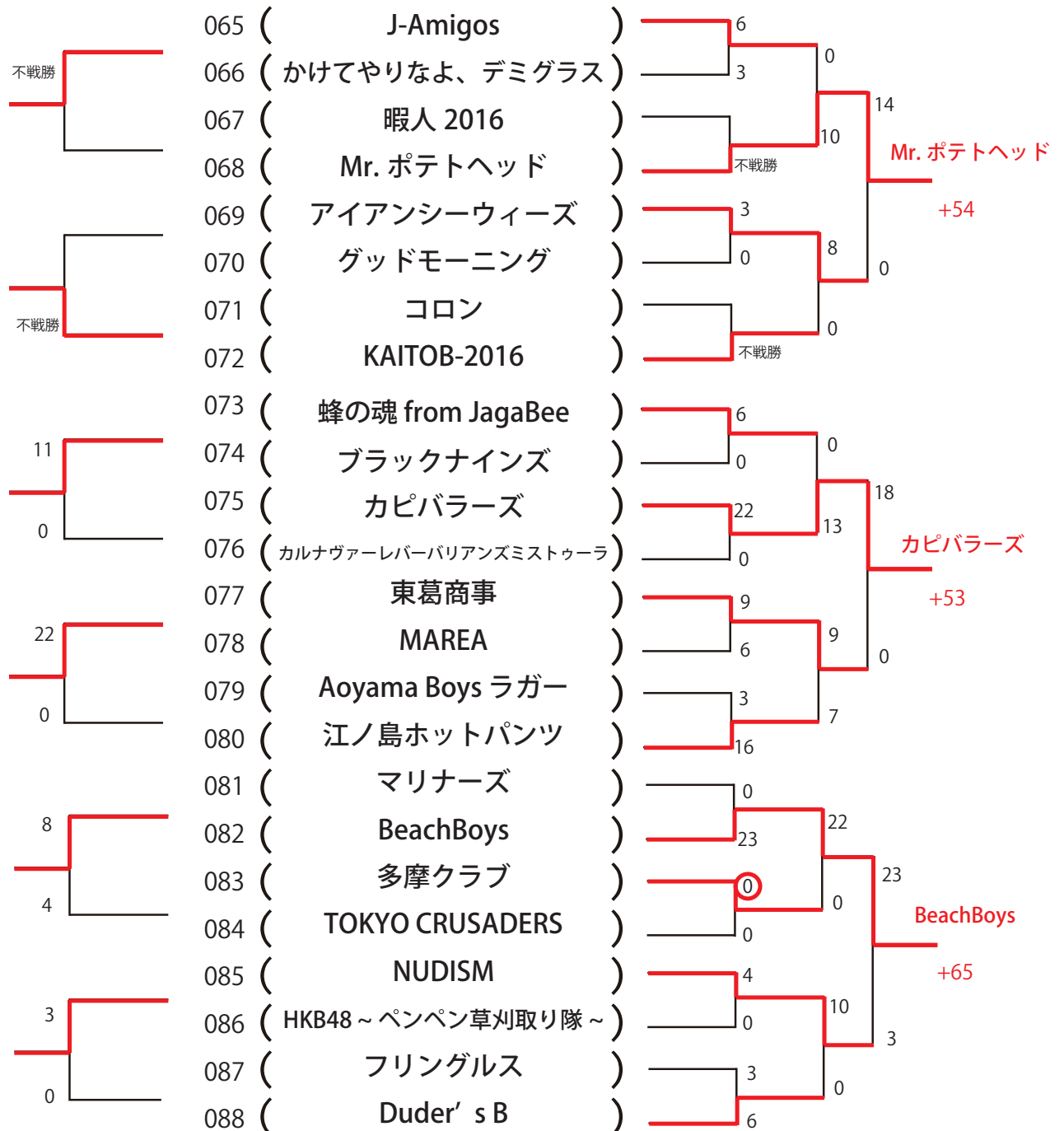

試合時間は、決勝トーナメント・プレートトーナメント共に6分-1分-6分です。31日の決勝トーナメントの進出先については、全ての試合の得失点差により決定致します。プレートトーナメントの2回戦はありません。同点の場合はVトライ方式のエキストラマッチを3回行い、決着がつかない場合はじゃんけんとなります。

7月30日(土) 第5コート

B2 トーナメント

【プレートトーナメント】

【決勝トーナメント】

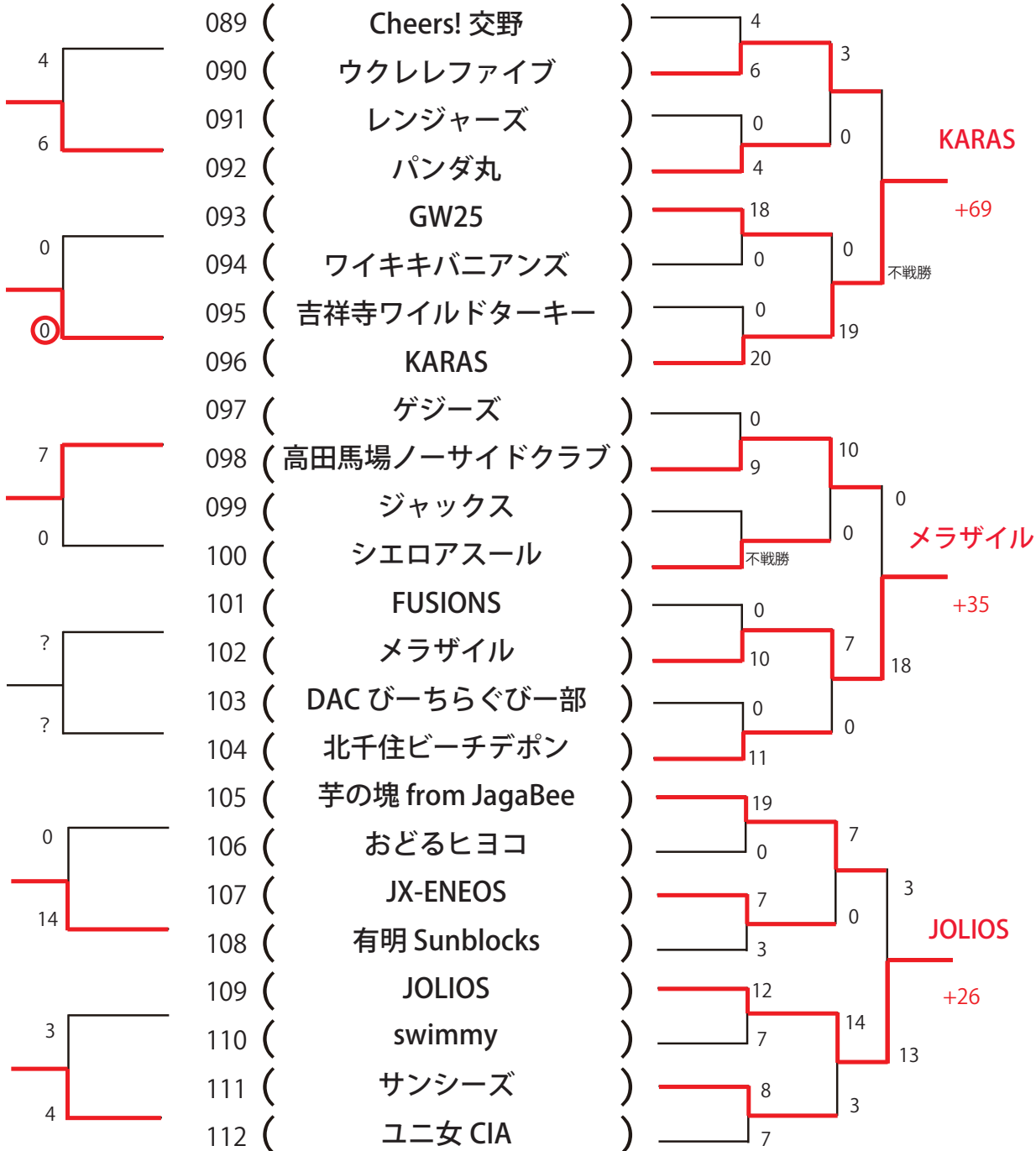

試合時間は、決勝トーナメント・プレートトーナメント共に6分-1分-6分です。31日の決勝トーナメントの進出先については、全ての試合の得失点差により決定致します。プレートトーナメントの2回戦はありません。同点の場合はVトライ方式のエキストラマッチを3回行い、決着がつかない場合はじゃんけんとなります。

7月30日 (土)

B1プレミアムトーナメント

(第3コート、及び第2・第4コート)

B1プレミアムトーナメントの抽選は、開会式終了後、大会本部テントにて行います。  
代表者の方は開会式終了後、大会本部テント集合してください。なお、抽選会に参加をされない場合は大会本部にて代引させていただきます。

① ( teamZERO )	0	⑫ (マジックマッシュ)	15
② ( 虎三 )	7	⑬ ( ムツゴロウ )	0
③ ( SSS )	8	⑭ ( KID-RFC )	14
④ ( FUSION )	11	⑮ ( 風人 )	7
⑤ ( 藤男 )	0		
⑥ (東京体育集団SANDWOLVES)	13		
⑦ ( ロンバグ )	3		
⑧ ( BBOB )	8		
⑨ ( メラニズ )	12		
⑩ ( ぐらびああいどる )	7		
⑪ ( DENKO MAC )	8		
⑫ (マジックマッシュ)	7		
⑬ ( ムツゴロウ )	0		
⑭ ( KID-RFC )	19		
⑮ ( 風人 )	12		
① ( teamZERO )	4		
② ( 虎三 )	16		
③ ( SSS )	0		
④ ( FUSION )	12		
⑤ ( 藤男 )	0		
⑥ (東京体育集団SANDWOLVES)	8		
⑦ ( ロンバグ )	6		
⑧ ( BBOB )	3		
⑨ ( メラニズ )	3		
⑩ ( ぐらびああいどる )	0		
⑪ ( DENKO MAC )	19		

【B1プレミアムトーナメントエントリーチーム】

09/メラニズ  
04/FUSION  
08/BBOB  
05/藤男  
02/虎三  
03/SSS  
12/マジックマッシュ  
10/ぐらびああいどる  
07/ロンバグ  
01/teamZERO  
11/DENKO MAC  
13/ムツゴロウ  
06/東京体育集団SANDWOLVES  
14/KID-RFC  
15/風人

試合時間は、6分-1分-6分です。B1プレミアムトーナメントの準々決勝進出チームは8チームで、2試合の得失点(勝利数を優先とする)により上位8チームが翌日のトーナメントへの出場が決定します。  
得失点差が同点の場合は、失点が少ないチームを上位とします。

7月31日(日)

# オーバー35トーナメント

## 【プレートトーナメント】

## 【決勝トーナメント】



試合時間は、決勝トーナメント・プレートトーナメント共に6分-1分-6分です。31日の決勝トーナメントの進出先については、全ての試合の得失点差により決定致します。プレートトーナメントの2回戦はありません。同点の場合はVトライ方式のエキストラマッチを3回行い、決着がつかない場合はじゃんけんとなります。

7月31日(日)

# オーバー40トーナメント

【プレートトーナメント】

【決勝トーナメント】

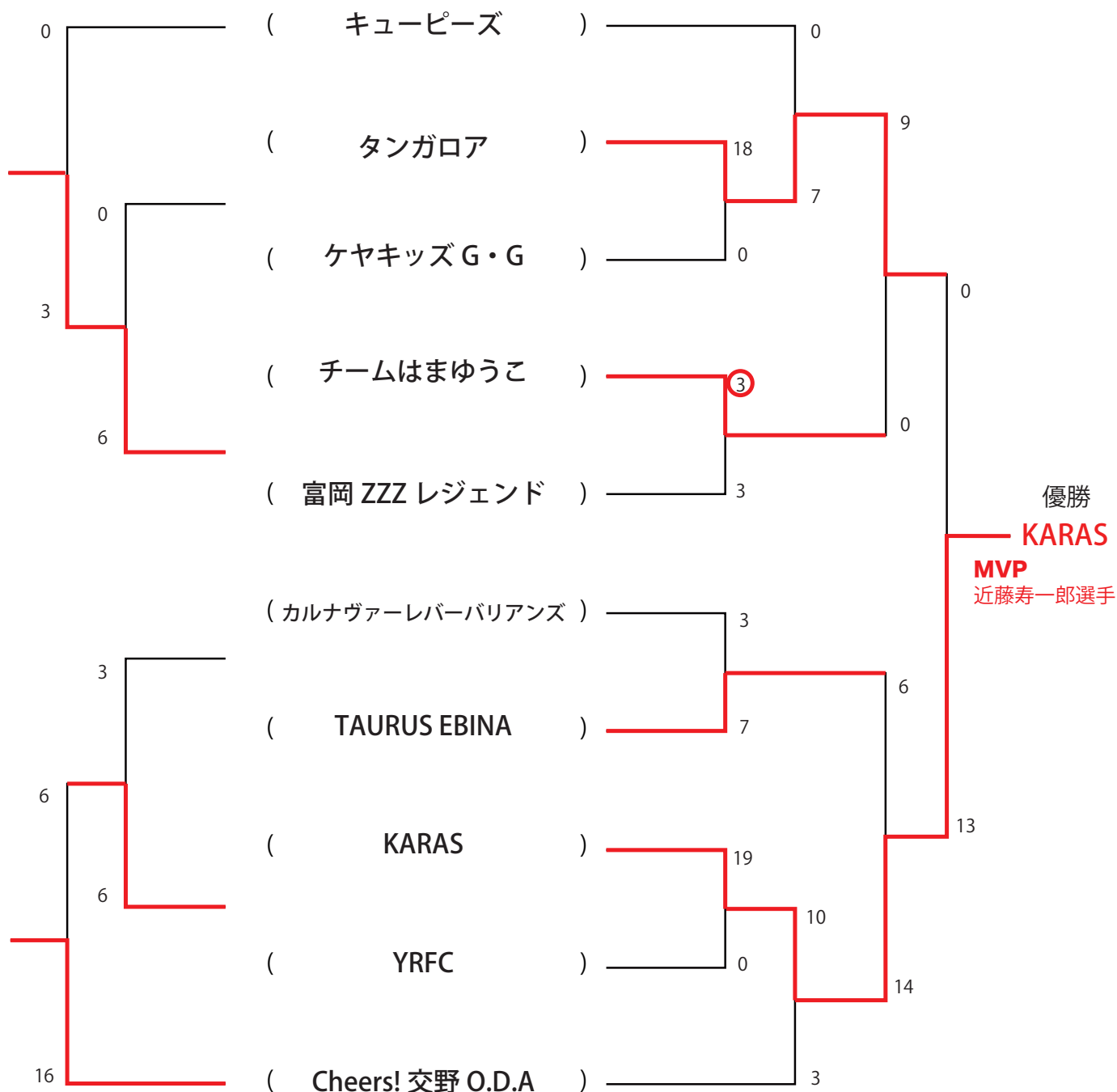

試合時間は、決勝トーナメント・プレートトーナメント共に6分-1分-6分です。31日の決勝トーナメントの進出先については、全ての試合の得失点差により決定致します。プレートトーナメントの2回戦はありません。同点の場合はVトライ方式のエキストラマッチを3回行い、決着がつかない場合はじゃんけんとなります。

7月31日 (日)

## B2 トーナメント

9 忠 premium と大和クラブが得失点差が同じなため当日抽選いたします。

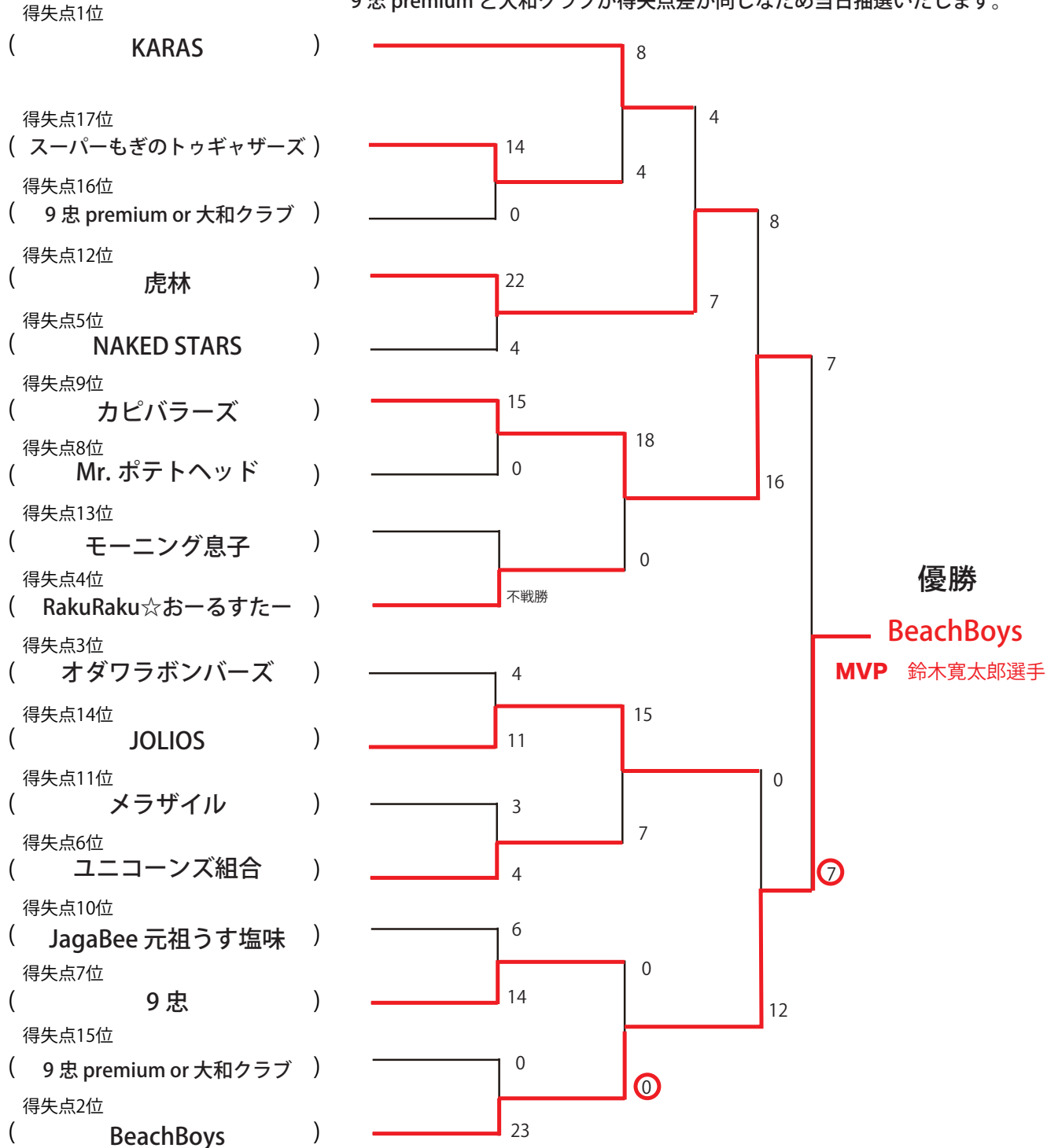

試合時間は6分-1分-6分とします。  
同点の場合、エキストラポイント3回行いそれでも決着がつかない場合は代表者によるジャンケンを行います。



7月31日 (日)

## レディーストーナメント

レディーストーナメントの抽選は当日、大会本部にて行います。代表者の方は、8:00に大会本部テントに集合して下さい。なお、抽選会に参加されない場合は、大会本部にて代引させていただきます。

### 【プレートトーナメント】

### 【決勝トーナメント】

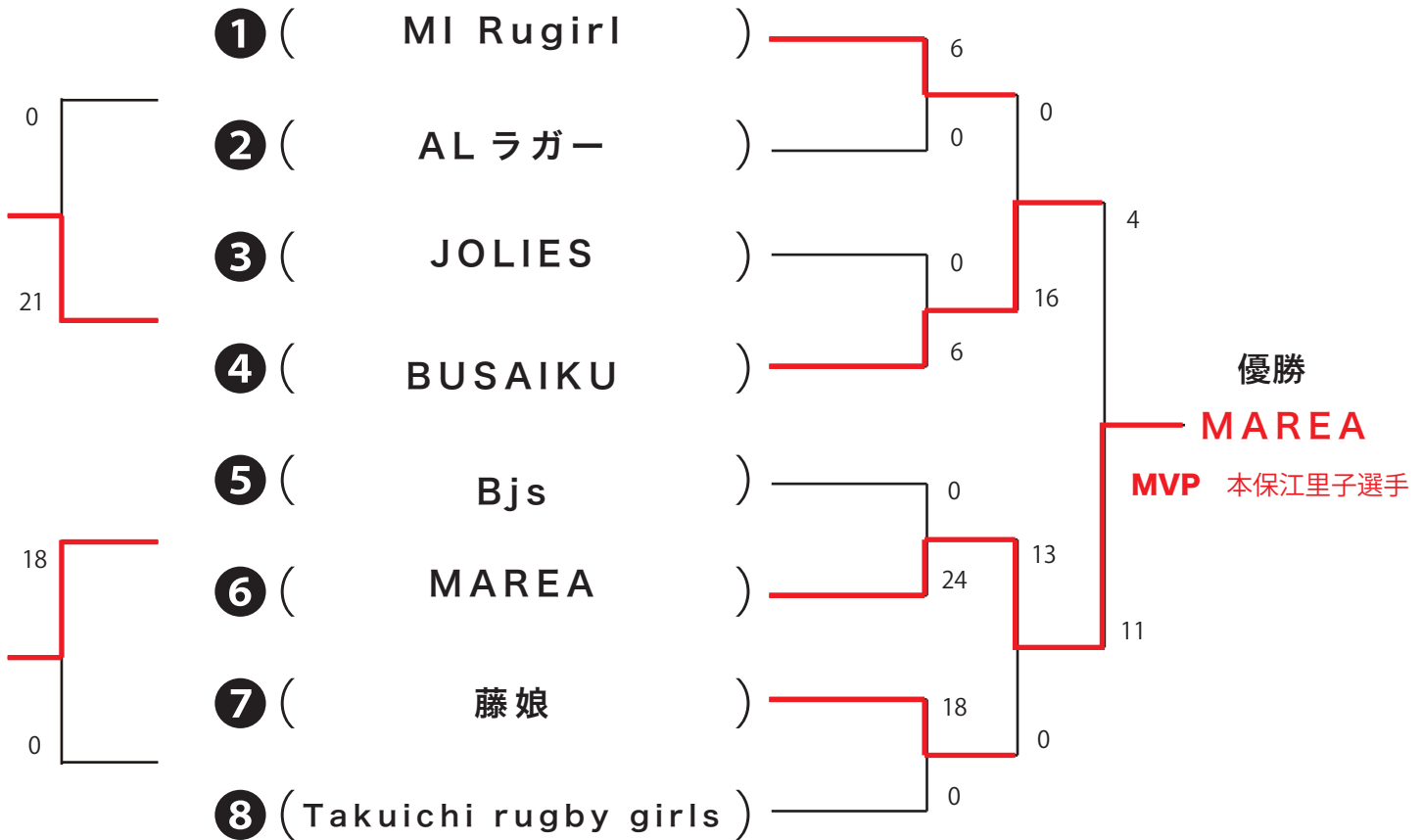

レディーストーナメント  
エントリーチーム

MAREA  
 JOLIES  
 BUSAIKU  
 藤娘  
 Bjs  
 Takuichi rugby girls  
 MI Rugirl  
 AL ラガー

試合時間は6分-1分-6分とします。同点の場合は、勝敗が決定するまでエキストラポイントを行います。決勝戦のみ、前後半3分-1分-3分のVトライ方式の延長戦を行います。延長戦は1回とし、同点の場合は、エキストラポイントにて決定します。優勝チームと準優勝及び3位のチームには全国大会の出場権が与えられます。

7月31日 (日)

# BEACH RUGBY JAPAN TOUR 2016

## ROUND 6 第26回 関東大会

### B1プレミアムトーナメント

コートは全て第3コート

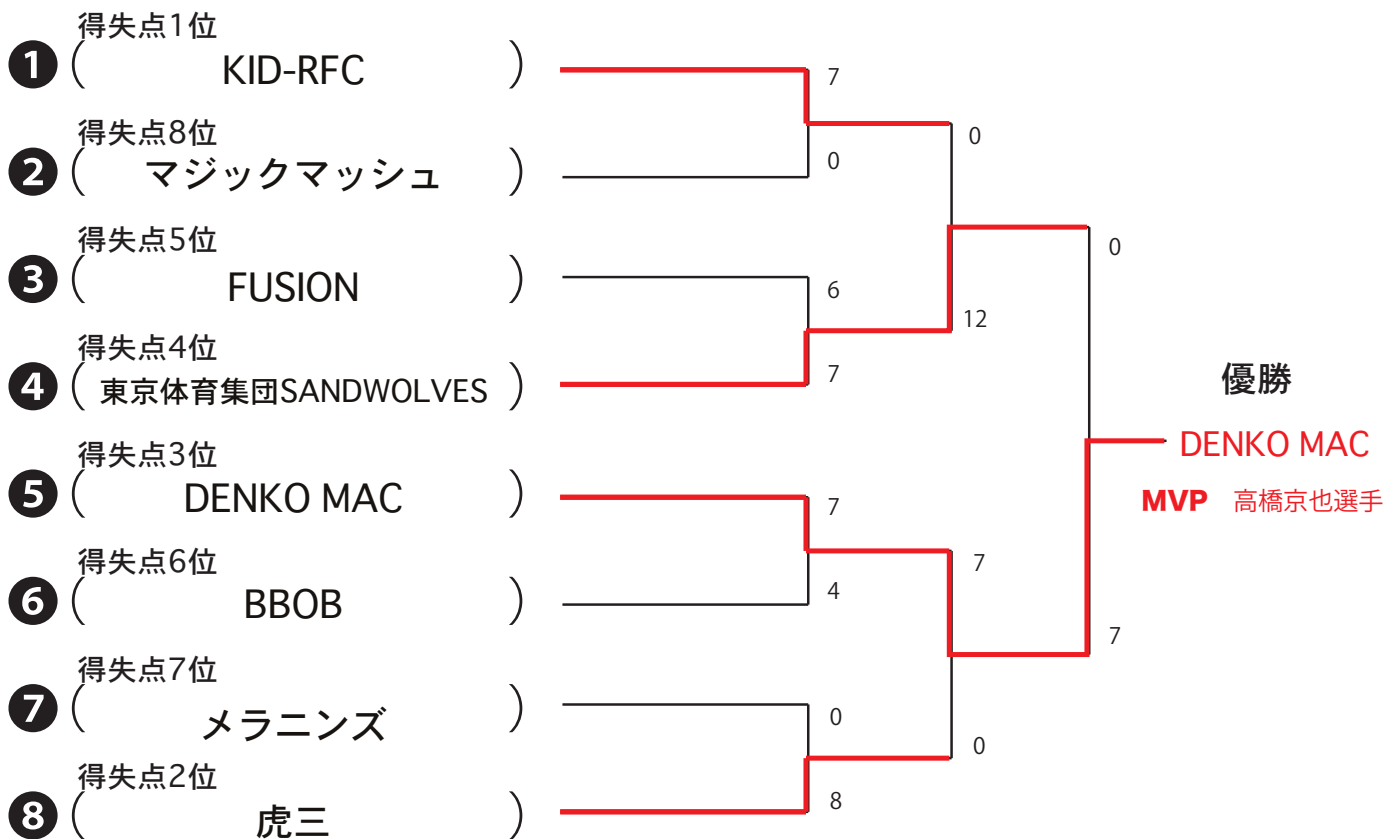

※試合時間は6分-1分-6分(決勝は7分-1分-7分)。同点の場合は、3分-1分-3分のVトライ方式方式として勝敗が決定するまで延長を行います。

※優勝・準優勝・3位の3チームには全国大会の出場権が与えられます。

上記のチームが既に全国大会の出場権を他の大会で獲得している場合は、繰り上げで出場権が与えられる。なお、準々決勝に進出した8チームが全て全国大会の出場権を獲得している場合は、前日の得失点上位チームに出場権が与えられます。

7月31日 (日)

# BEACH RUGBY JAPAN TOUR 2016 ROUND 7 第14回 レディース全国大会

東海代表・白浜代表・九州代表・中部代表・関西代表・関東代表3チーム  
の計8チームによるトーナメント戦

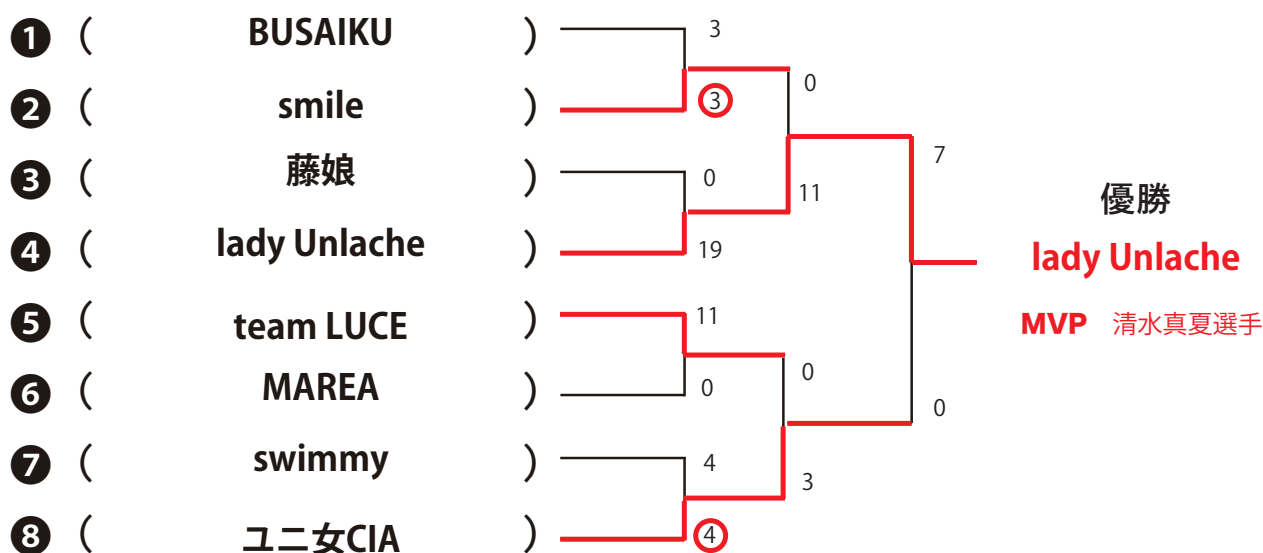

組み合わせは当日抽選いたします

※試合時間は7分-1分-7分。同点の場合は、3分-1分-3分のVトライ方式の延長を行います。  
延長戦は3回とし同点の場合は、エキストラポイントにて決定します。

※代表チーム欠場時、順次繰り上げる。地方大会の代表チームが欠場の場合は関東大会より  
順次繰り上げる。

レディース全国大会出場チーム

東海大会代表  
白浜大会代表  
九州大会代表  
中部大会代表  
関西大会代表  
関東大会代表  
関東大会代表  
関東大会代表

team LUCE  
ユニ女CIA  
swimmy  
lady Unlache  
smile  
MAREA  
BUSAIKU  
藤娘

以上8チーム

7月31日 (日)

# BEACH RUGBY JAPAN TOUR 2016 ROUND 7 第21回 B1プレミアム全国大会

東海代表・白浜代表・九州代表・中部代表・関西代表・関東代表3チームの計8チームによるトーナメント戦

コートは全て第3コート

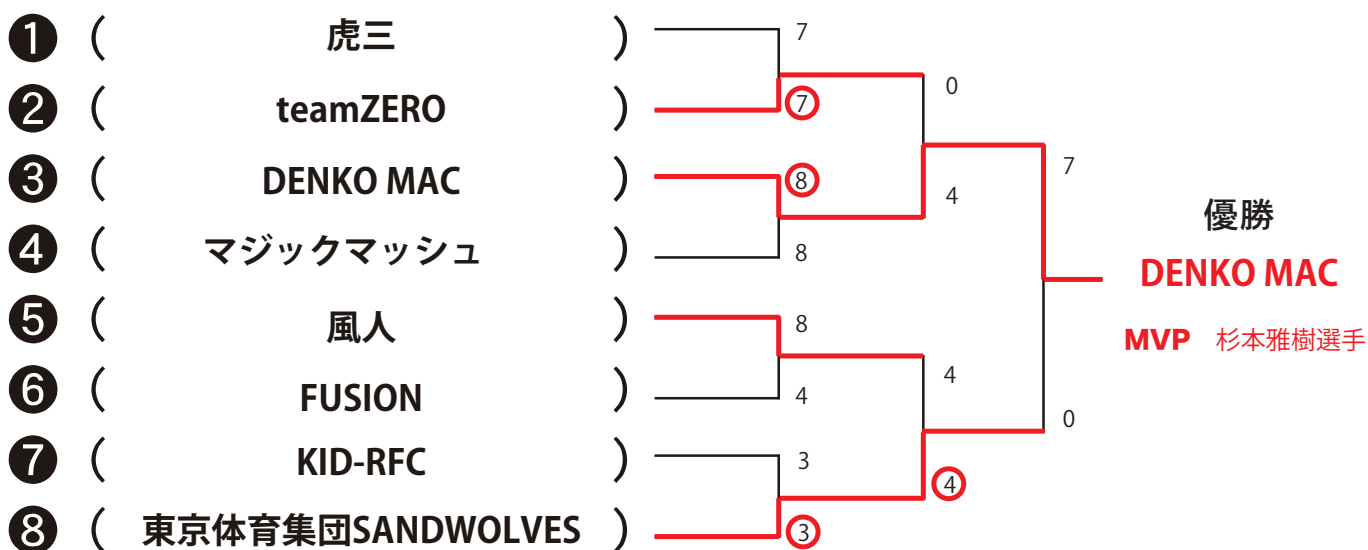

組み合わせは当日抽選いたします

※試合時間は7分-1分-7分。同点の場合は、3分-1分-3分の延長とし、Vトライ方式。  
(決定するまで)

※代表チーム欠場時、順次繰り上げる。地方大会の代表チームが欠場の場合は関東大会より順次繰り上げる。

## B1 プレミアムトーナメント全国大会出場チーム

東海大会代表  
白浜大会代表  
九州大会代表  
中部大会代表  
関西大会代表  
関東大会代表  
関東大会代表  
関東大会代表

東京体育集団SANDWOLVES  
DENKO MAC  
風人  
teamZERO  
マジックマッシュ  
KID-RFC  
FUSION  
虎三

以上8チーム

# BEACH RUGBY JAPAN TOUR

## 全国大会歴代優勝チーム

	年度	優勝チーム	スコア	準優勝チーム	大会MVP
第1回大会	1996年	如水庵 (初)	18-8	コットンドリームチーム	野村能久
第2回大会	1997年	コットンクラブ (初)	10-10	小春	佐藤直樹
第3回大会	1998年	コットンクラブ (2)	8-4	関東学院大学	秋野将孝
第4回大会	1999年	コットンクラブ (3)	15-3	風のロンド	井上 誠
第5回大会	2000年	チームキャノン (初)	6-3	コットンクラブ	富田一平
第6回大会	2001年	チームキャノン (2)	6-0	如水庵	米本勇一郎
第7回大会	2002年	チームキャノン (3)	14-12	コットンクラブ	秋山 泰
第8回大会	2003年	チームキャノン (4)	4-0	如水庵	渡辺 大
第9回大会	2004年	Beach Boys (初)	9-8	チームキャノン	曾田悠司
第10回大会	2005年	虎三 (初)	3-0	Beach Boys	和田康二
第11回大会	2006年	チームキャノン (5)	8-6	Beach Boys	富田一平
第12回大会	2007年	ユニコーンズ組合 (初)	12-8	UNO	荒木雄一郎
第13回大会	2008年	Beach Boys (2)	8-3	UNO	難波紀伝
第14回大会	2009年	ユニコーンズ組合 (2)	6-0	風人	斉藤良太
第15回大会	2010年	team ZERO (初)	7-0	風人	岡村達朗
第16回大会	2011年	風人 (初)	18-0	ロングバケーション with BAGUS	福田恒輝
第17回大会	2012年	DENKO MAC (初)	11-4	虎三	門中博昭
第18回大会	2013年	DENKO MAC (2)	8-7	B.B.O.B	岡田貴史
第19回大会	2014年	DENKO MAC (3)	12-4	風人	奥村健太郎
第20回大会	2015年	BBOB (初)	7-4	風人	古谷
第21回大会	2016年	DENKO MAC (4)	7-0	東京体育集団SANDWOLVES	杉原雅樹

## レディース全国大会歴代優勝チーム

	年度	優勝チーム	スコア	準優勝チーム	大会MVP
第1回大会	2003年	高浜ウランズ (初)	15-10	BLACK CATS	一井真由美
第2回大会	2004年	JOLIES (初)	3-0	BUSAIKU	樋口 恵
第3回大会	2005年	JOLIES (2)	8-4	BUSAIKU	山本英里子
第4回大会	2006年	JOLIES (3)	③-3	高浜ウランズ	青木奈美子
第5回大会	2007年	BUSAIKU (初)	6-0	JOLIES	竹下由紀
第6回大会	2008年	JOLIES (4)	11-0	PROSPERARE	山本英里子
第7回大会	2009年	BUSAIKU (2)	6-0	JOLIES	前橋布貴子
第8回大会	2010年	JOLIES (5)	13-3	ズーズーシーズ	羽賀 茜
第9回大会	2011年	BUSAIKU (3)	6-0	YRA	三原千加子
第10回大会	2012年	BUSAIKU (4)	16-0	JOLIES	鈴木明子
第11回大会	2013年	JOLIES (6)	3-0	BUSAIKU	羽賀 茜
第12回大会	2014年	YRA-WRSC (初)	3-0	BUSAIKU	鶴川志帆
第13回大会	2015年	Lady Unlache (初)	10-4	Smile	山口かな
第14回大会	2016年	Lady Unlache (2)	7-0	ユニ女CIA	清水真夏

## 災害時避難マニュアル

津波発生時、広域避難場所である市立大洋中学校へ避難。

湘南ひらつかビーチパークより大洋中学校まで約 800m

津波注意報発令時、コートの使用を停止し、参加者はボードウォーク上へ一時避難してください。

津波注意報が解除された場合、大会を再開します。

津波警報発令時、イベントは中止し、参加者は速やかに広域避難場所へ避難してください。

大津波警報発令時、速やかに国道 134 号線を越える事を優先してください。

※災害時はビーチセンターの場内放送の指示に従ってください。



避難経路



高層建造物

### ● 避難経路





# MAP



## 関東ビーチラグビー協会

東京都渋谷区代々木4-21-3

お問い合わせ：info@beachrugby.jp

ご対応できる時間が限られていますので、メールでのお問い合わせをお願いします。

電話：080-9994-9506